

O Sistema ClearGrip está disponível com bases, molas e suportes e diferentes. Estas estruturas flexíveis do Sistema ClearGrip ajustam-se a diferentes situações, permitindo mais de 100 combinações.

Com o Sistema ClearGrip vai encontrar tudo o que precisa para passar a informação dos seus produtos. O nosso Sistema inclui um número extensivo de configurações de exposição possíveis, para que seja sempre capaz de encontrar a solução adequada às suas necessidades específicas.



A nossa gama de artigos do Sistema ClearGrip, consiste em acessórios que ajudam a montar pequenos letreiros promocionais, informações ou preços, junto dos produtos.



Permitem-lhe expor informações e produtos onde quiser de uma maneira fácil. Eles são pequenos, mas muito úteis, atraindo a atenção desejada - quer os encaixe na borda da prateleira ou monte num expositor.



O Sistema ClearGrip é originalmente considerado um artigo transparente



Claro que os artigos também podem ser executados em diversas cores



Sistema ClearGrip





O Sistema ClearGrip também serve no nosso Sistema Pivot Pricer™ PP30



Espeto para gelo com C33 e C4



C33

C4

Para superfícies planas, existem três bases
 Retangular: 75x40mm
 Redonda com 50mm redonda com 85mm

Mola pequena na base, para bordas finas

Mola Grande na base, para bordas largas ou tubos

Ímã na base, para superfícies metálicas

Elos de ligação com 50mm com 100mm

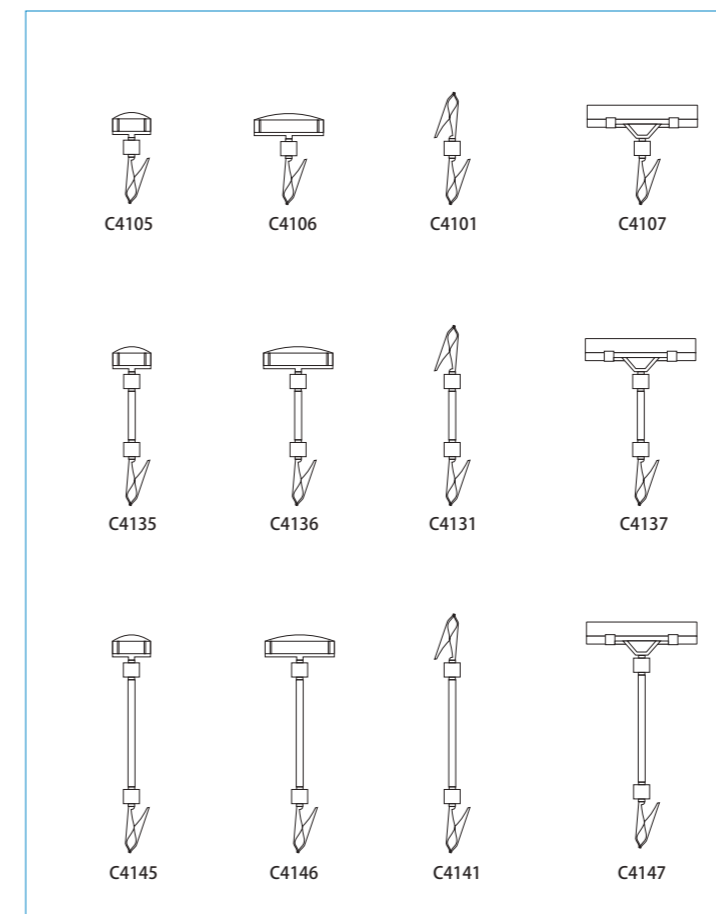
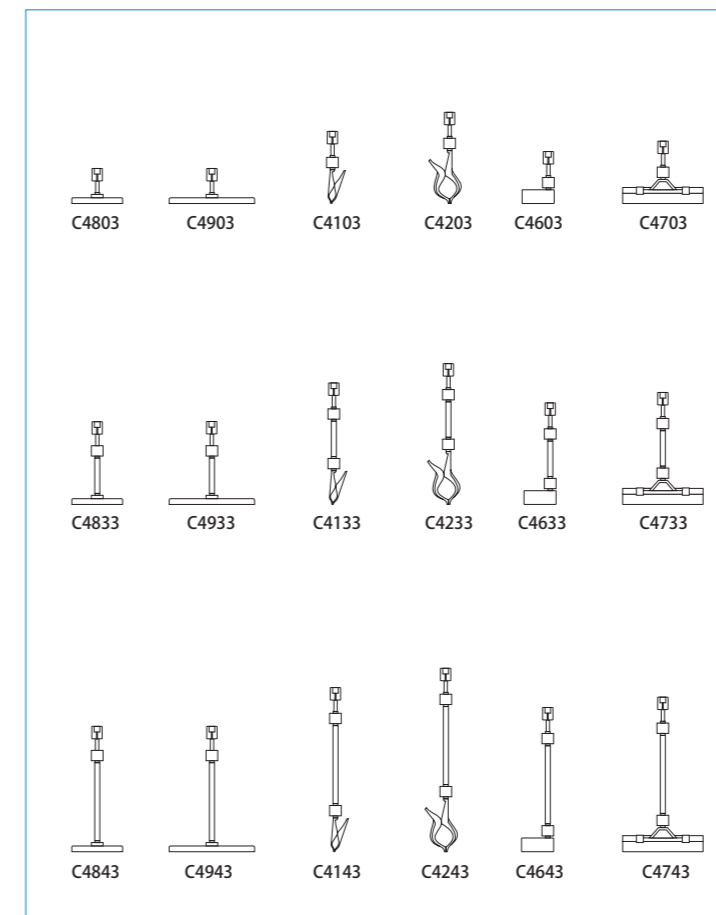
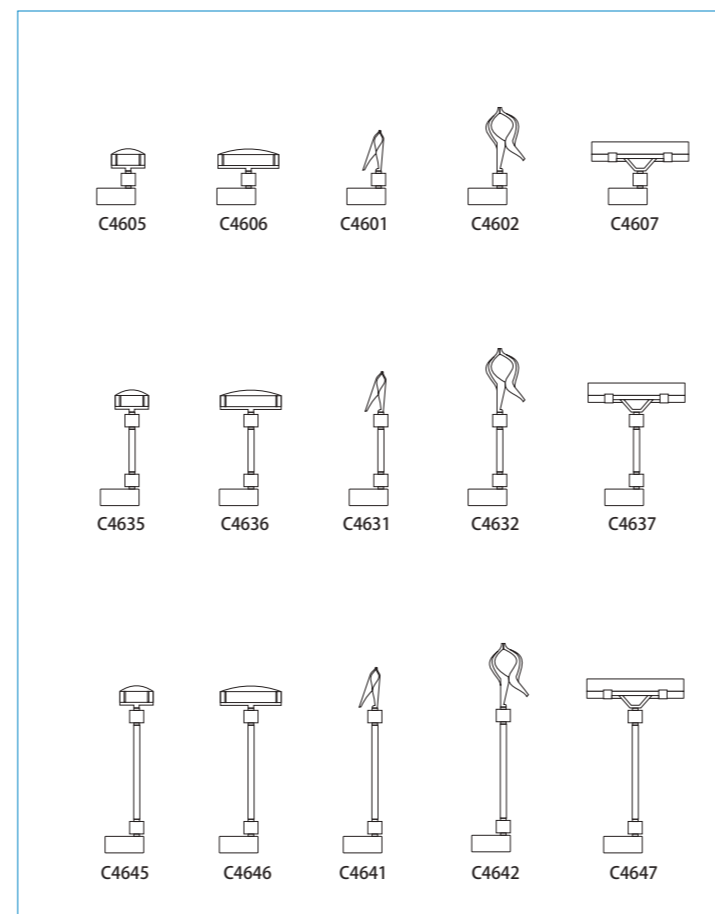
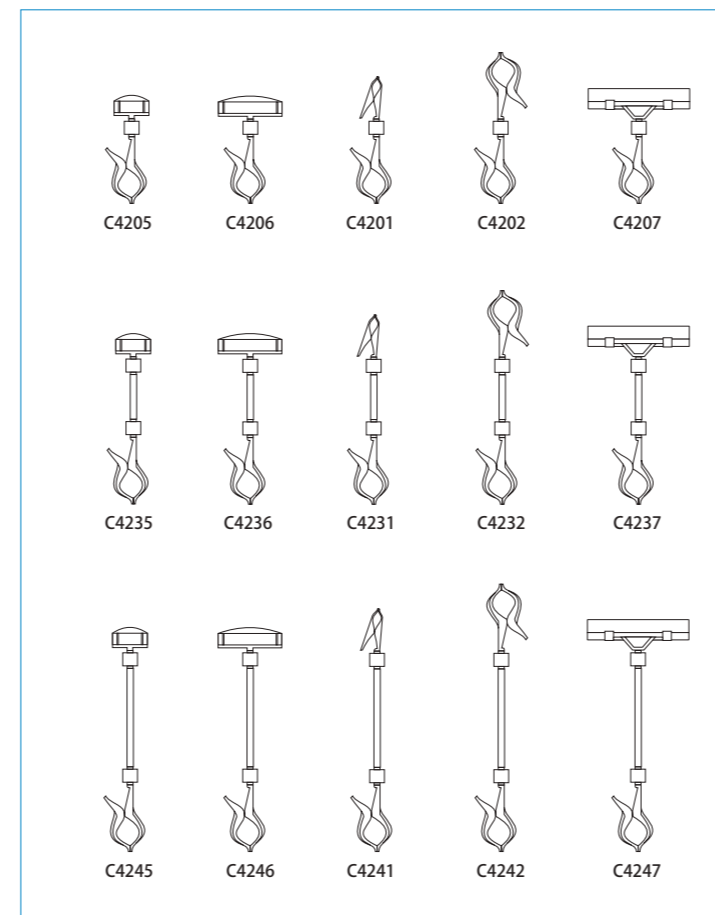
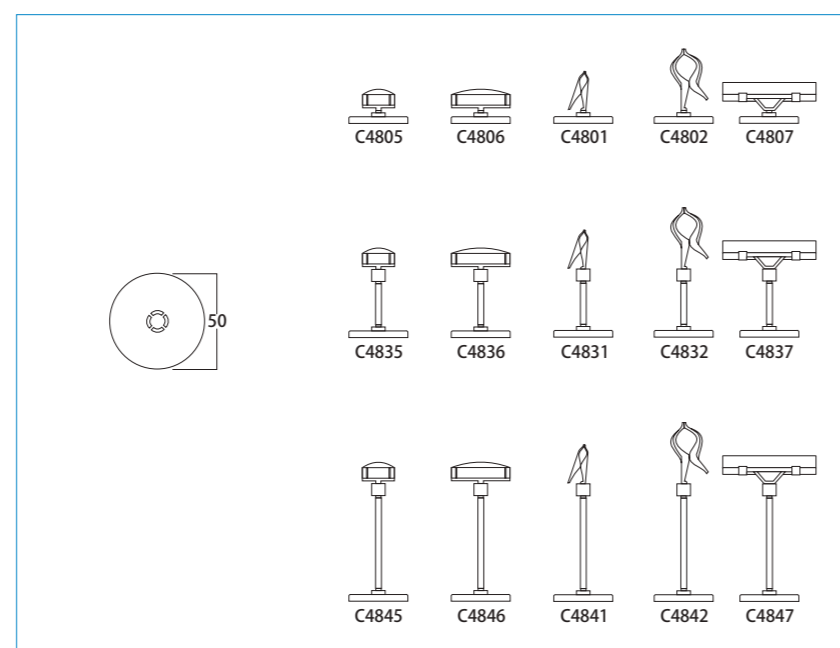
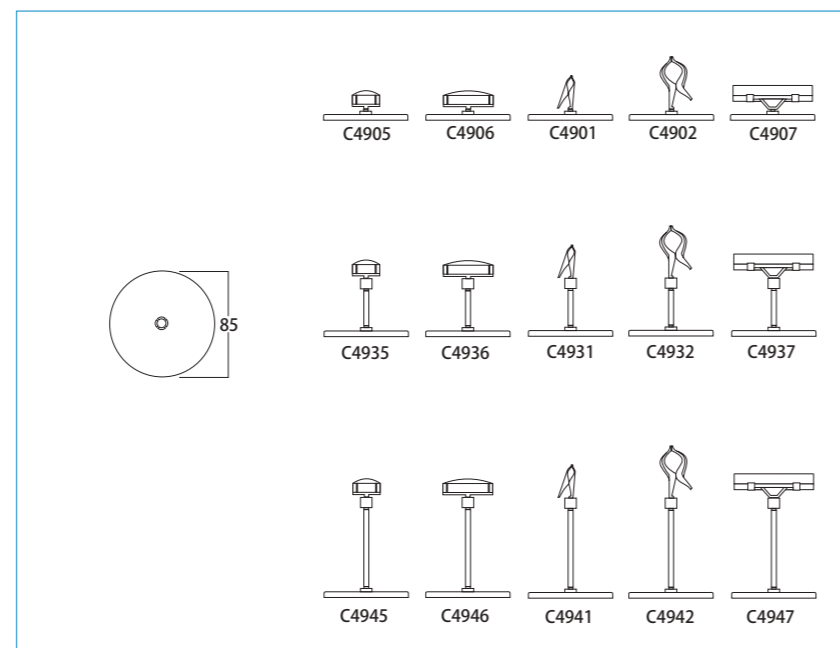
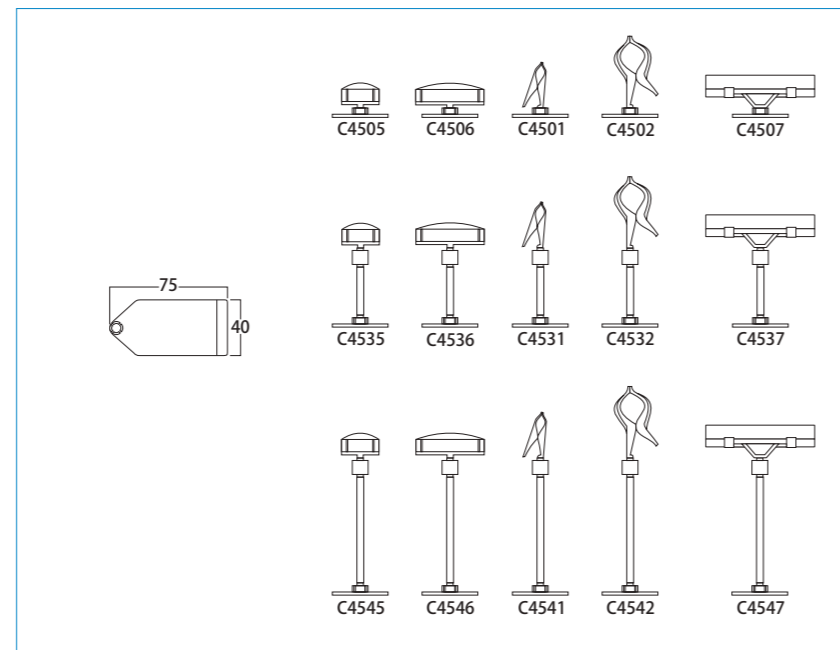

Suporte para bolsos de três furos base com clips plásticos ou ímã



Base em ímã quadrada C4406



Suporte para garrafas C4305